

取説 固定式 SP-L

最初に打込む → 一旦抜き → モルタルか砂を入れる → 再度打込む
 もっと強固に固定したいなら! もう一回抜き → モルタルか砂を入れる → 再度打込む もう安心!!

- ① 固定式ポール
- ② 固定式キャップ
- 【別売品】
- ③ たたき(中)
- 【別売品】
- ③ たたき(中)

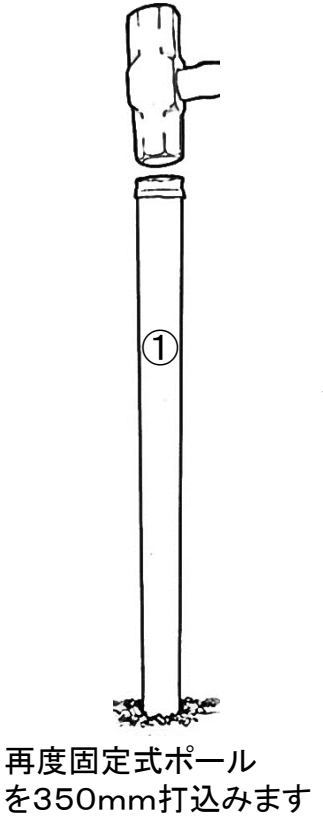
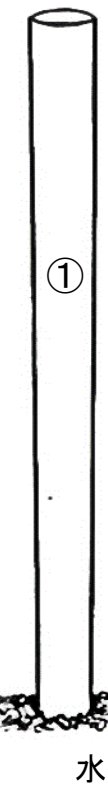
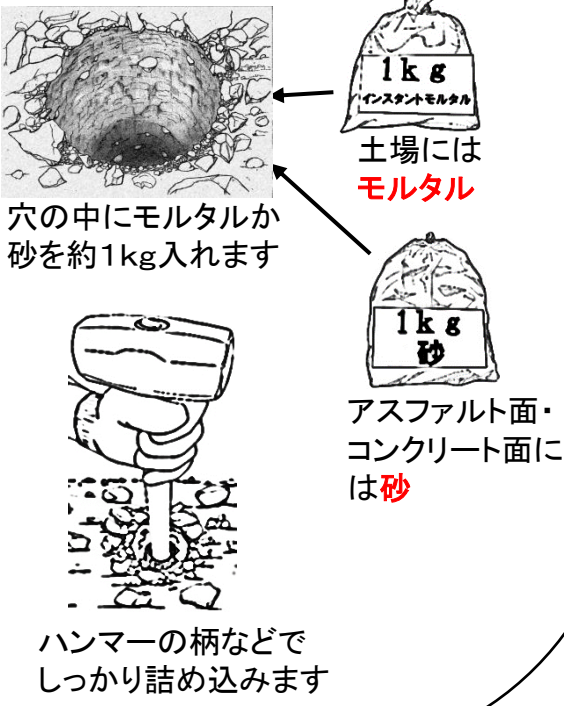
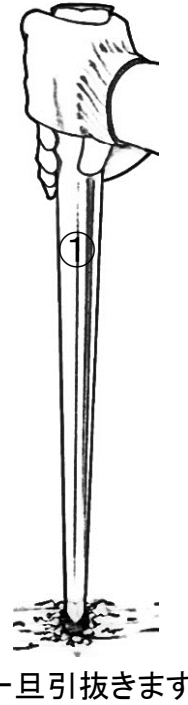
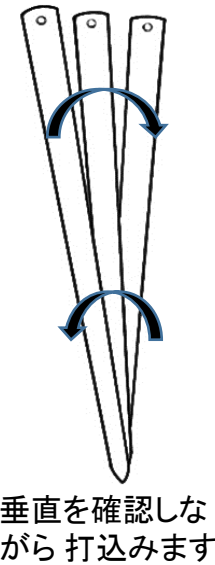
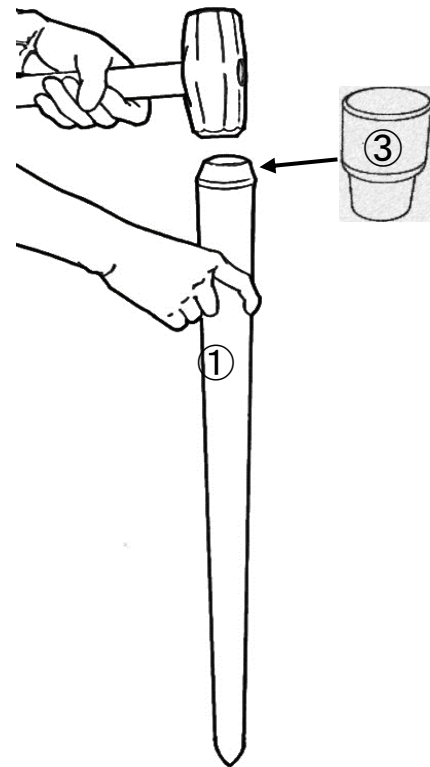
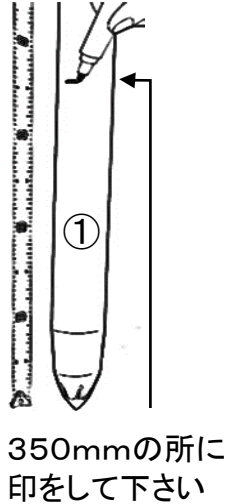

固定式ポールの抜き方 その1

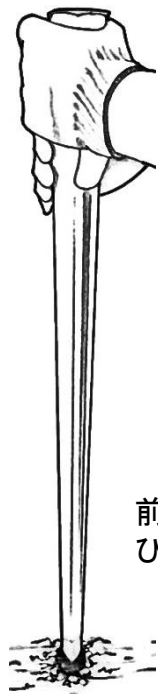

前後左右に少しゆすって
ひねりながら引抜きます

(注) 塗装品の場合は保護材がまいてありますので
最後まで保護材を外さないで下さい

固定式ポールの抜き方 その2

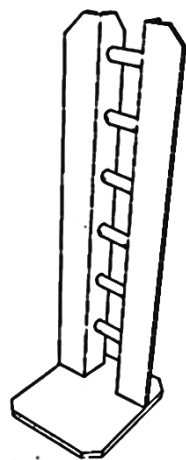

【別売品】
引抜スタンド

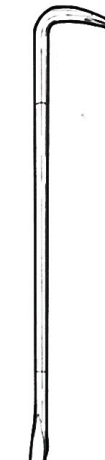

バール

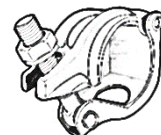

クランプ

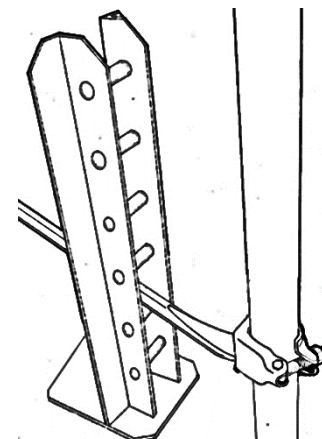
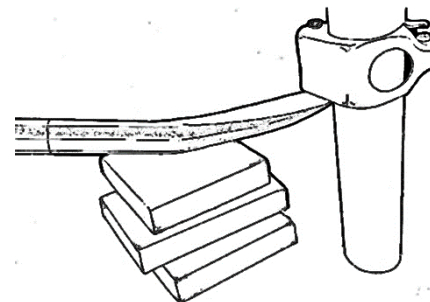

(注) 塗装品の場合にこの抜き方を用いますと
塗装がはがれますので その1の抜き方を
推奨いたします

【別売品】引抜スタンドや当木を利用して
市販のクランプを収納式ポールに取付け
バールで引抜きます

特殊な工具を使用しない アスファルト面への打込み



アスファルトが厚かったり硬い場合
は徐々に下穴を大きくしていきます

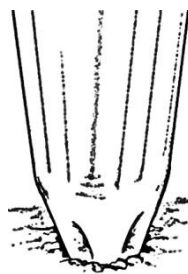

アスファルトの厚みが薄い場合や
軟らかい場合は25mmの下穴が
あればアスファルトを押し広げながら
入っていきます

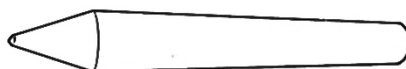

【別売品】アスファルト抜きたたき
直径25mm



【別売品】アスファルト抜きたたき
や「たがね」で25mmの下穴を開ける

コアドリルなどを使用した アスファルト・コンクリート面への打込み

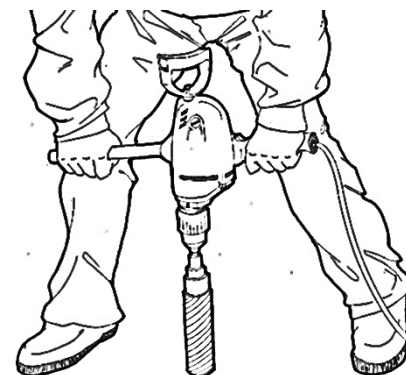

外径48.6mmのため50mmか
それ以上の下穴を開ける

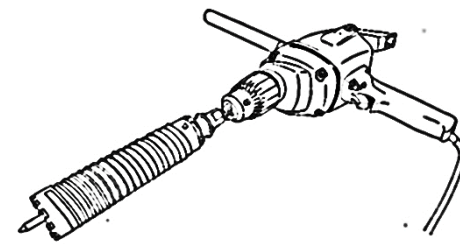

コア抜き用の器材を使用